

LÉGKONDITIONÁLÓ TÁVIRÁNYÍTÓ LEÍRÁSA

A felépítés és a műszaki adatok előzetes értesítés nélkül változhatnak a termék fejlesztése érdekében. További részletekért lépjen kapcsolatba az értékesítési ügynökséggel vagy a gyártó céggel.

CR247-RG10
16117000002081
20191008

Köszönjük, hogy megvásárolta a légkondicionáló termékünket.
Kérjük, figyelmesen olvassa el ezt a használati útmutatót a légkondicionáló használata előtt. Feltétlenül tegye el a kézikönyvet a későbbiekben való használathoz.

TARTALOMJEGYZÉK

Távírányító műszaki adatai.....	2
Funkciógombok	3
A távírányító használata	4
A távírányító LCD kijelzőjének jelölései	5
Az alapvető funkciók használata.	6
A haladó funkciók használata	13

MEGJEGYZÉS:

A készülék megfelelhet a helyi nemzeti előírásoknak.

- Kanadában meg kell felelnie a CAN ICES-3 (B) / NMB-3 (B) előírásoknak.
- Az Egyesült Államokban ez a készülék megfelel az FCC előírások 15. pontjának. Az üzemeltetésre a következő két feltétel vonatkozik:
 - (1) Ez a készülék nem okozhat káros interferenciát, valamint
 - (2) ennek a készüléknek el kell fogadnia a fogadott interferenciákat, ideértve azokat az interferenciákat is, amelyek nem kívánt működést okozhatnak.

Ezt a berendezést tesztelték és megállapították, hogy megfelel az B osztályú digitális eszközökre vonatkozó korlátozásoknak, az FCC előírások 15. pontja szerint. Ezeket a korlátozásokat úgy tervezték, hogy ésszerű védelmet biztosítsanak a káros interferencia ellen a lakóépületekben. Ez a készülék rádiófrekvenciás energiát generál, használ és sugározhat, és ha nem az utasításoknak megfelelően telepítik és használják, káros interferenciát okozhat a rádiókommunikációban. Nincs garancia arra, hogy egy adott telepítés során nem fog interferencia fellépni. Ha ez a berendezés káros interferenciát okoz a rádióban vagy a televízióban, ezt a berendezés ki- és bekapcsolásával lehet meghatározni.

Ha az interferencia bebizonyosodik, javasoljuk, hogy kísérelje meg a kijávitását az alábbi lépések egyikével:

- Helyezze át vagy fordítsa el a vevő antennát.
- Növelje a készülék és a vevő közötti távolságot.
- Csatlakoztassa a készüléket egy olyan hálózatra, melyre nincs rácsatlakoztatva a vevő.
- Forduljon segítségért a forgalmazóhoz vagy egy tapasztalt rádió-/TV szerelőhöz.
- A megfelelőségért felelős fél által nem jóváhagyott változtatások vagy átalakítások érvényteleníthetik a felhasználó jogosultságát a berendezés üzemeltetésére.

Távírányító műszaki adatai

Modell	RG10A(B2S)/BGEF
Névleges feszültség	3.0V (Szárak akkumulátorok R03/LR03 2)
Jelvételei tartomány	8m
Környezet	-5°C~60°C(23°F~140°F)

MEGJEGYZÉS:

- A gombok kinézete a tipikus modellen alapszik, és némileg eltérhet a tényleges modelltől, amit megvásárolt. A tényleges modell az irányadó.
- Minden leírt funkciót ismer a távírányító. Ha a berendezés nem tartalmazza az adott funkciót, akkor nem hajtsa végre a funkció műveletét, amikor az ahhoz tartozó gombot megnyomja a távírányítón.
- Ha nagy eltérések vannak a távírányító illusztrációja és a FELHASZNÁLÓI KÉZIKÖNYV között a funkcióleírásban, akkor a FELHASZNÁLÓI ÚTMUTATÓ leírása az irányadó.

Funkciógombok

Mielőtt elkezdene használni az új légkondicionálót, ismerkedjen meg a távirányító funkcióival. Az alábbiakban röviden bemutatjuk magát a távirányítót. A klímaberendezés üzemeltetésére vonatkozó utasításokat lásd a kézikönyv **Alapvető/Haladó funkciók használata** című fejezetében. **MEGJEGYZÉS** : Kérjük, ne válassza a Fűtés (HEAT) üzemmódot, ha a megvásárolt berendezés típusa csak hűtési funkcióval rendelkezik. A fűtés üzemmódot nem támogatják a kizárólag fűtési funkcióval ellátott modellek.

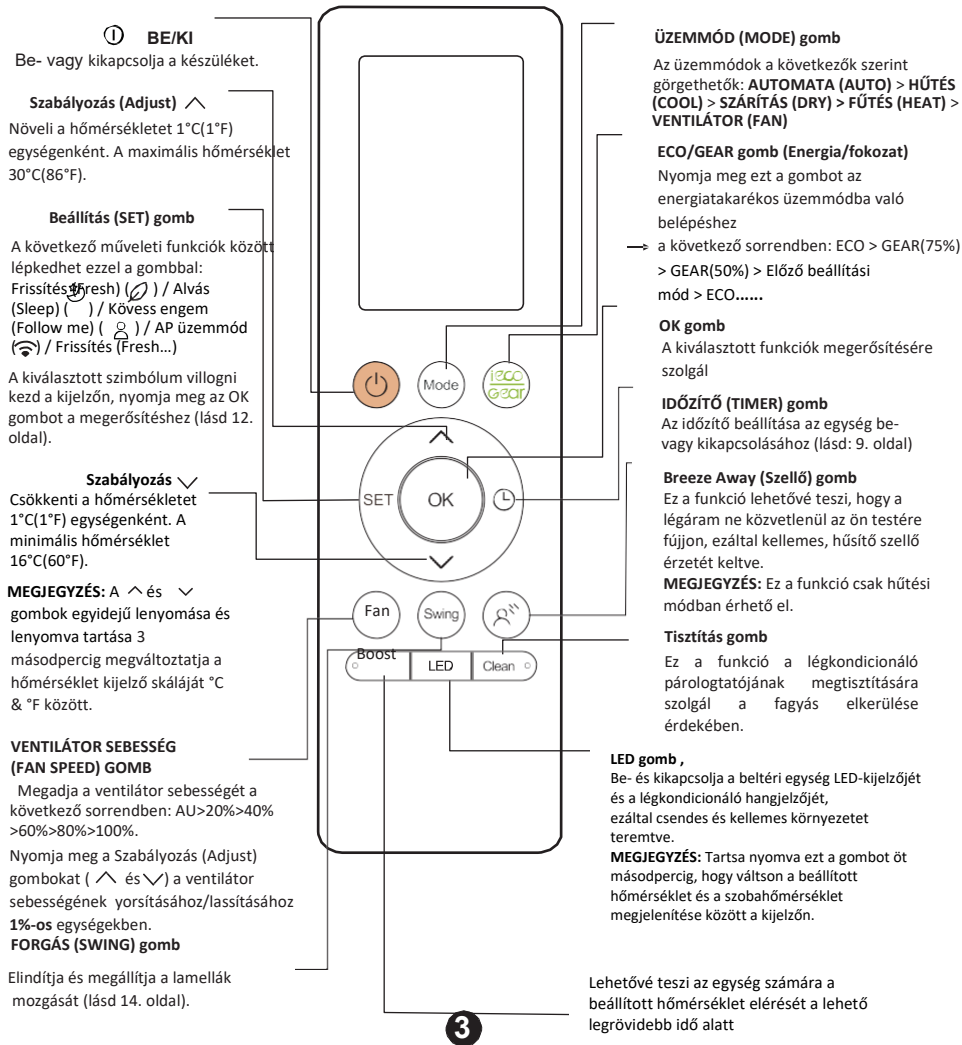

Lehetővé teszi az egység számára a beállított hőmérséklet elérését a lehető legrövidebb idő alatt

A távirányító használata

NEM BIZTOS BENNE, MIRE JÓ AZ ADOTT FUNKCIÓ?

A légkondicionáló használatának részletes ismertetését lásd a jelen útmutató **Alapvető funkciói** és **Speciális funkciók használata** című bekezdésében.

FONTOS MEGJEGYZÉS

- Az egység gombjainak kialakítása kissé eltérhet a bemutatott példától.
- Ha a beltéri egységnek nincs egy adott funkciója, akkor a funkció gombjának megnyomása nem fog változást eredményezni.

AZ ELEMEK BEHELYEZÉSE ÉS CSERÉJE

Használat előtt helyezze be a két elemet (kiegészítő alkatrészek) a távirányítóba:

1. Távolítsa el a távirányító hátlapját az elemtartóhoz való hozzáféréshez.
2. Helyezze be az elemeket, közben figyeljen oda az elem pozitív és negatív pólusainak illesztésére az elemtartóban feltüntetett jelzéseknek megfelelően.
3. Tegye vissza a hátlapot.

A TÁVIRÁNYÍTÓ TARTÓJÁNAK FELSZERELÉSE

A távirányítót felszerelheti a falra, vagy egy állványra a távirányító tartójában.

1. A távirányító felszerelése előtt ellenőrizze, hogy a légkondicionáló egység képes a jelek megfelelő fogadására.
2. Szerelje fel a tartót két csavar segítségével.
3. Helyezze el a távirányítót a tartóban.

! MEGJEGYZÉSEK AZ ELEMEKRŐL

A készülék optimális teljesítményének érdekében:

- Ne használjon régi és új elemeket vagy eltérő típusú elemeket együtt.
- Ne hagyja az elemeket a távirányítóban, ha több, mint 2 hónapig nem kívánja használni a berendezést.

! AZ ELEMEK MEGSEMISÍTÉSE

Ne dobja ki az elemeket szelektálatlan háztartási hulladékba. Kövesse a helyi előírásokat az elemek megfelelő elhelyezéséhez.

TIPPEK A TÁVIRÁNYÍTÓ HASZNÁLATÁHOZ

- A távirányítót a légkondicionáló berendezés 8 méteres körzetén belül használja.
- A berendezés csipog, amikor elkezdi a távoli jeleket fogni.
- Függönyök, más anyagok és a közvetlen napsütés megzavarhatják az infravörös jel fogadását.
- Ne hagyja az elemeket a távirányítóban, ha több, mint 2 hónapig nem kívánja használni a berendezést.

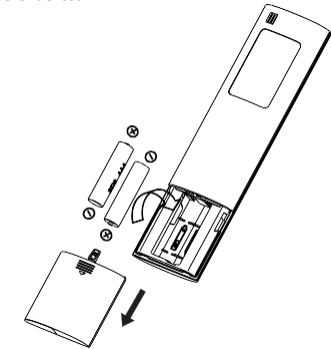

Távolítsa el a hátlapot az elem behelyezéséhez

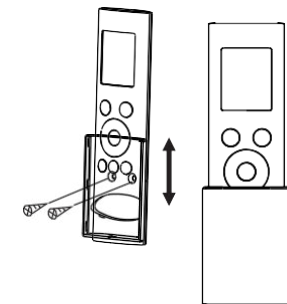

4

A távirányító LCD kijelzőjének jelölései

Megjegyzés:

Az ábrán az összes jelölés feltüntetésre kerül az egyértelmű bemutatás céljából. De a tényleges működés során csak a releváns szimbólumok jelennek meg a kijelzőn.

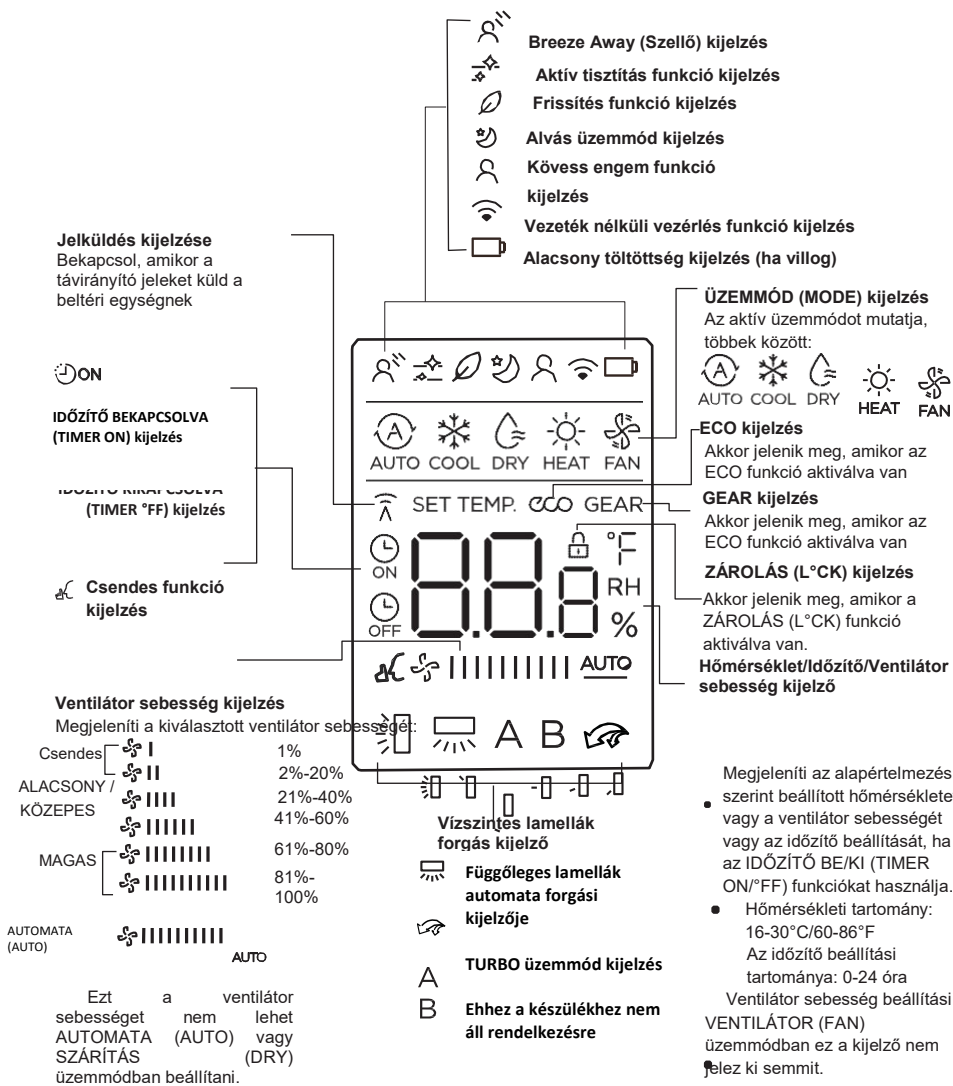

Az alapvető funkciók használata

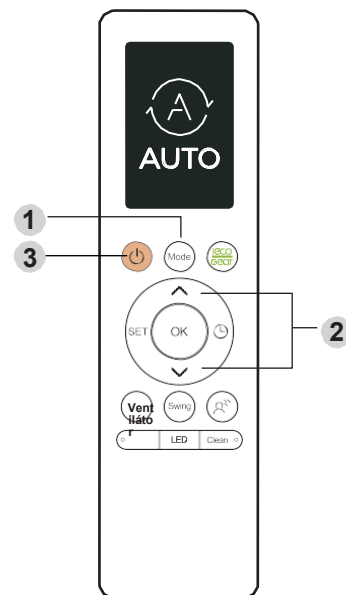

HŰTÉS (COOL) üzemmód

1. Nyomja meg a **MODE (ÜZEMMÓD)** gombot a **HŰTÉS (COOL)** üzemmód kiválasztásához.
2. Állítsa be a kívánt hőmérsékletet a **Temp ^** vagy **Temp v** gombok megnyomásával.
3. Nyomja meg a **VENTILÁTOR (FAN)** gombot a ventilátor sebességének megadásához Au-100% tartományban, a **Temp ^** és **Temp v** gombok segítségével.
4. Nyomja meg a **BE/KI** gombot a készülék elindításához.

A HŐMÉRSÉKLET BEÁLLÍTÁSA

A készülékek működési hőmérsékleti tartománya 16-30°C/60-86°F. A beállított hőmérsékletet növelheti vagy csökkentheti 1°C/1°F egységekben.

AUTOMATA (AUTO) üzemmód

AUTOMATA (AUTO) üzemmódban a készülék automatikusan kiválasztja a **HŰTÉS (COOL)**, **VENTILÁTOR (FAN)**, **FŰTÉS (HEAT)** és **SZÁRÍTÁS (DRY)** üzemmódokat a beállított hőmérséklet alapján.

1. Nyomja meg az **ÜZEMMÓD (MODE)** gombot az Automata üzemmód kiválasztásához.
2. Állítsa be a kívánt hőmérsékletet a **Temp ^** vagy **Temp v** (**Hőmérséklet**) gombbal.
3. Nyomja meg a **KI/BE** gombot a készülék bekapcsolásához.

MEGJEGYZÉS: VENTILÁTOR SEBESSÉG (FAN SPEED) nem állítható be Automata üzemmódban.

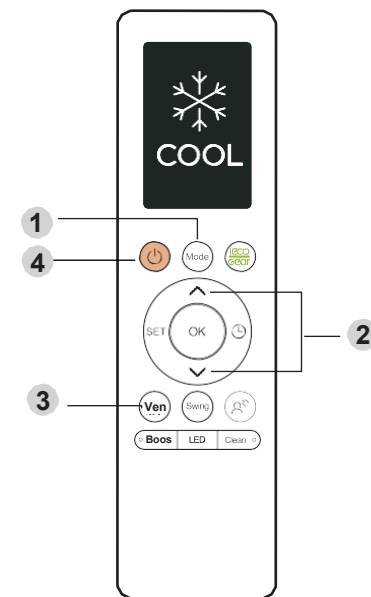

Az alapvető funkciók használata

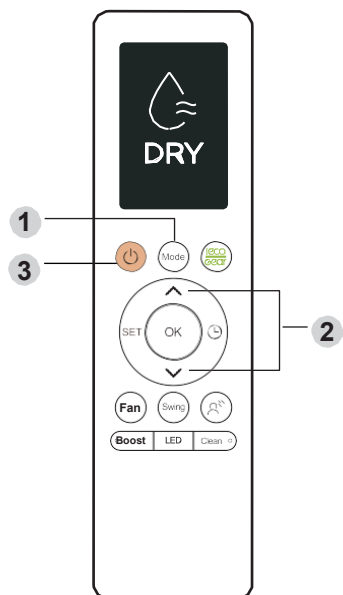

SZÁRÍTÁS (DRY) üzemmód (páramentesítés)

1. Nyomja meg a **MODE** (ÜZEMMÓD) gombot a **SZÁRÍTÁS** (DRY) üzemmód kiválasztásához.
2. Állítsa be a kívánt hőmérsékletet a **Temp** ▲ vagy **Temp** ▼ gombok megnyomásával.
3. Nyomja meg a **KI/BE** gombot a készülék bekapcsolásához.

MEGJEGYZÉS: A **VENTILÁTOR SEBESSÉG** (FAN SPEED) nem módosítható SZÁRÍTÁS (DRY) üzemmódban.

VENTILÁTOR (FAN) üzemmód

1. Nyomja meg a **MODE** (ÜZEMMÓD) gombot a **VENTILÁTOR (FAN)** üzemmód kiválasztásához.
2. Nyomja meg a **VENTILÁTOR (FAN)** gombot a ventilátor sebességének megadásához Au-100% tartományban, a **Temp** ▲ és **Temp** ▼ gombok segítségével.
3. Nyomja meg a **KI/BE** gombot a készülék bekapcsolásához.

MEGJEGYZÉS: VENTILÁTOR(FAN) üzemmódban nem állíthatja be a hőmérsékletet. Ennek eredményeként a távirányító LCD képernyője nem jeleníti meg a hőmérsékletet.

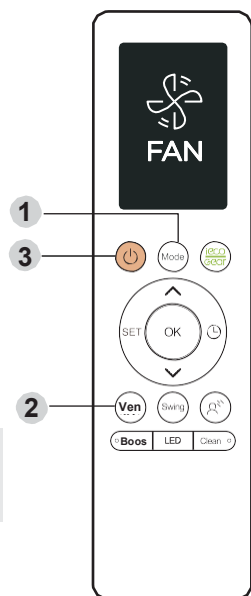

Az alapvető funkciók használata

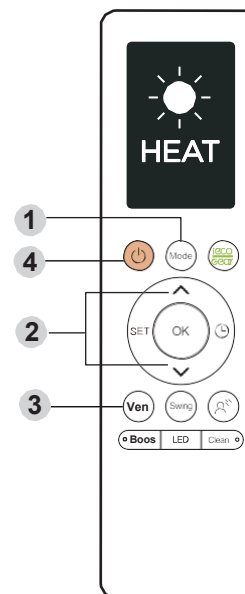

FŰTÉS (HEAT) üzemmód

1. Nyomja meg a **MODE** (ÜZEMMÓD) gombot a **FŰTÉS** (HEAT) üzemmód kiválasztásához.
2. Állítsa be a kívánt hőmérsékletet a **Temp** ▲ vagy **Temp** ▼ gombok megnyomásával.
3. Nyomja meg a **VENTILÁTOR (FAN)** gombot a ventilátor sebességének megadásához Au-100% tartományban, a **Temp** ▲ és **Temp** ▼ gombok segítségével.
4. Nyomja meg a **KI/BE** gombot a készülék bekapcsolásához.

MEGJEGYZÉS: A kültéri hőmérséklet csökkenése befolyásolhatja a készülék FŰTÉS funkciójának teljesítményét. Ilyen esetekben azt javasoljuk, hogy ezt a légkondicionálót más fűtőberendezéssel együtt használja.

Az IDŐZÍTŐ (TIMER) funkció beállítása

A légkondicionáló egységének két időzítő funkciója van:

- **IDŐZÍTŐ BE (TIMER ON)** - beállítja azt az időtartamot, amely után a készülék automatikusan
- **bekapcsol. IDŐZÍTŐ KI (TIMER °FF)** - beállítja azt az időtartamot, amely után a készülék automatikusan kikapcsol.

IDŐZÍTŐ BE (TIMER ON) funkció

Az **IDŐZÍTŐ BE (TIMER ON)** funkció segítségével beállíthatja azt az időtartamot, amely után a készülék automatikusan bekapcsol.

1. Nyomja meg a **Timer** (Időzítő) gombot, a **Timer on (Időzítő be)** indikátort "ON" és időkijelzőt. **Megjegyzés:** Ez a szám azt az időtartamot jelzi, amely eltelte után (az aktuális időtől számítva) bekapcsol a készülék.

Például, ha az **IDŐZÍTŐ BE (TIMER ON)** funkciót 2,5 órára állítja, a jelenik meg a képernyőn, és a készülék bekapcsol 2,5 óra elteltével.

2. Nyomja meg a Temp **^** vagy Temp **v** gombot egymás után többször, azért, hogy beállíthassa a készülék kívánt bekapcsolási idejét.

3. Várjon egy másodpercet, ezt követően az **IDŐZÍTŐ BE (TIMER ON)** funkció aktiválódik A távirányító digitális kijelzője visszatér a hőmérséklet-kijelzőhöz. Az **ON** indikátor bekapcsolt állapotban marad és a funkció aktiválódik.

IDŐZÍTŐ KI (TIMER OFF) funkció

Az **IDŐZÍTŐ KI (TIMER OFF)** funkció segítségével beállíthatja azt az időtartamot, amely után a készülék automatikusan bekapcsol.

1. Nyomja meg a **Timer** (Időzítő) gombot, a **Timer OFF (Időzítő ki)** indikátort "OFF" és időkijelzőt. **Megjegyzés:** Ez a szám azt az időtartamot jelzi, amely eltelte után (az aktuális időtől számítva) bekapcsol a készülék.

Például, ha az **IDŐZÍTŐ KI (TIMER °FF)** funkciót 5 órára állítja, az „5 h”, jelenik meg a kijelzőn és a készülék 5 óra elteltével kikapcsol.

2. Nyomja meg a Temp **^** vagy Temp **v** gombot egymás után többször, azért, hogy beállíthassa a készülék kívánt kikapcsolási idejét.
3. Várjon egy másodpercet, ezt követően az **IDŐZÍTŐ KI (TIMER OFF)** funkció aktiválódik. A távirányító digitális kijelzője visszatér a hőmérséklet-kijelzőhöz. Az indikátor bekapcsolt állapotban marad és a funkció aktiválódik.

MEGJEGYZÉS: Az **IDŐZÍTŐ BE (TIMER ON)** és **IDŐZÍTŐ KI (TIMER °FF)** funkciók használatakor minden egyes nyomással az időzítő 30 perccel változtatja a beállított időt, egészen 10 óráig. 10 óra és 24 között a gomb minden megnyomása 1 órával változtatja a beállított időt. 24 órát túllépve az időzítő visszatér nullára. Bármelyik funkciót kikapcsolhatja úgy, hogy az időzítőjét "0.0h" -ra állítja.

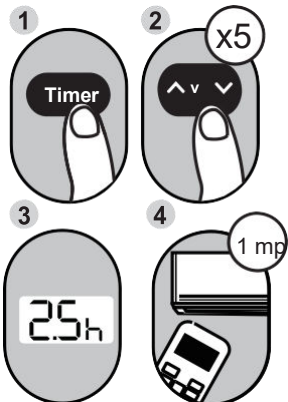

Példa: az egység beállítása bekapcsolásra 2,5 óra elteltével.

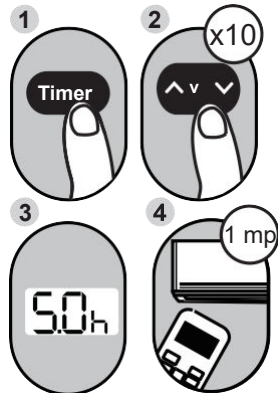

Példa: az egység beállítása kikapcsolásra 5 óra elteltével.

Az IDŐZÍTŐ BE (TIMER ON) és IDŐZÍTŐ KI (TIMER °FF) egyidejű beállítása

Ne feledje, hogy a mindkét funkcióhoz beállított idő az aktuális időtől számítva értendő. Tegyük fel például, hogy az aktuális idő 13:00, és azt szeretné, hogy a készülék automatikusan bekapcsoljon 19:00-kor. Azt szeretné, hogy 2 órán keresztül üzemeljen, majd automatikusan kikapcsoljon 21:00 órakor.

Tegye a következőket:

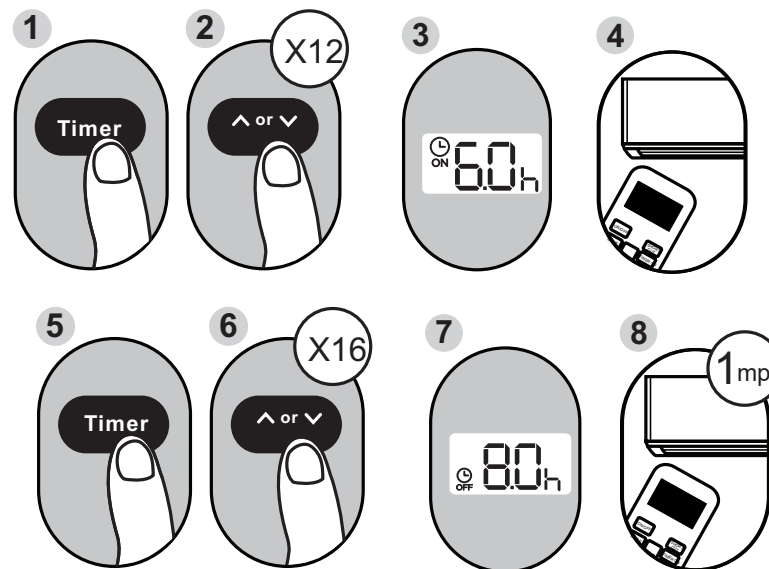

Példa: A készülék beállítása, hogy 6 óra elteltével bekapcsoljon, 2 órán keresztül üzemeljen, majd kikapcsoljon (lásd az alábbi ábrát)

Távírányító kijelzője

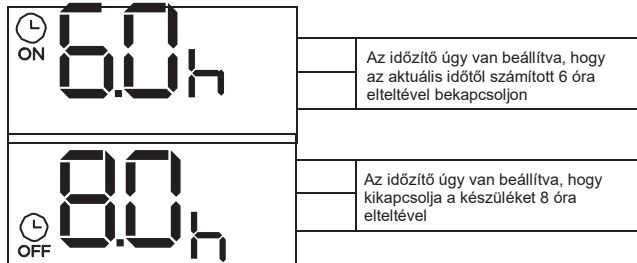

Az időzítő úgy van beállítva, hogy az aktuális időtől számított 6 óra elteltével bekapcsoljon

Az időzítő úgy van beállítva, hogy kikapcsolja a készüléket 8 óra elteltével

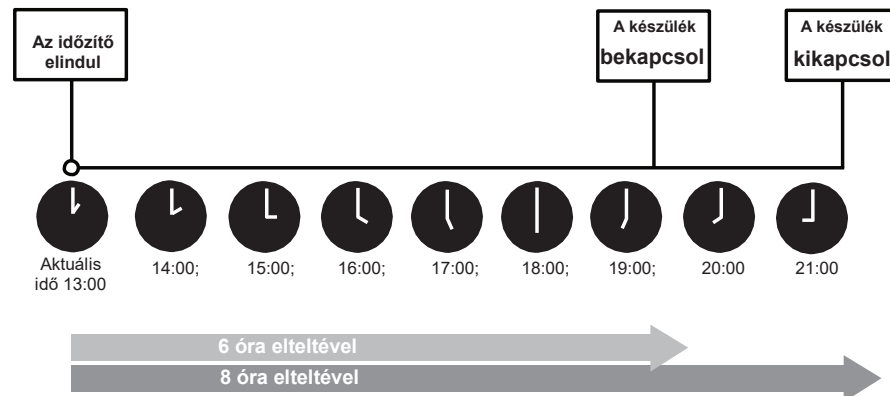

A haladó funkciók használata

A funkcióbeállítások eléréséhez nyomja meg a SET (BEÁLLÍTÁS) gombot, majd nyomja meg a SET (BEÁLLÍTÁS) gombot vagy a Temp ^ vagy Temp v gombokat a kívánt funkció beállításához. A kiválasztott szimbólum villogni kezd a kijelzőn, ezt követően nyomja meg az OK gombot a megerősítéshez.

- A kiválasztott funkció törléséhez végezze el újra a fenti műveleteket.
- Nyomja meg a SET (BEÁLLÍTÁS) gombot a funkciók görgetéséhez az alábbiak szerint:

Frissítés (Fresh) (🍃) / Alvás (Sleep) (🌙) / Kövess engem (Follow me) (👤) / AP üzemmód (📶)

FRISSÍTÉS (🍃) (FRESH) funkció (opcionális)

A FRISSÍTÉS (FRESH) funkció elindításakor az ionizáló plazma porgyűjtő (modelltől függően) bekapcsol, és segít eltávolítani a pollent és a szennyeződések a levegőből.

ALVÁS (SLEEP) (🌙) Funkció

Az ALVÁS (SLEEP) funkció célja, hogy csökkentse a készülék energiafelhasználását amíg ön alszik (amennyiben nem igényli, hogy alvás közben megmaradjanak a korábbi hőmérséklet beállítások). Ezt a funkciót csak távirányítóval lehet aktiválni. A részletekért lásd az „Alvás üzemmód” fejezetet a FELHASZNÁLÓI KÉZIKÖNYVBEN.

Megjegyzés: Az ALVÁS (SLEEP) funkció nem elérhető VENTILÁTOR (FAN) vagy SZÁRÍTÁS (DRY) üzemmódban.

AP üzemmód (📶) (OPCIONÁLIS)

Válassza az AP üzemmódot a vezeték nélküli hálózat konfigurálásához.

KÖVESS ENGEM (FOLLOW ME) üzemmód (👤) (opcionális)

A KÖVESS ENGEM (FOLLOW ME) funkció lehetővé teszi a távirányító számára, hogy mérje a környezeti hőmérsékletet a helyiségben és ezt továbbítsa a légkondicionálóknak 3 percenként. AUTOMATA (AUTO), HŰTÉS (COOL) vagy FŰTÉS (HEAT) üzemmódban a környezeti hőmérséklet távirányító általi mérése (a beltéri egység helyett) lehetővé teszi a légkondicionáló számára, hogy optimalizálja a hőmérsékletet, maximális komfortérzetet biztosítva.

MEGJEGYZÉS: Nyomja meg, majd tartsa lenyomva a **Boost** gombot hét másodpercen keresztül a Kövess engem (Follow me) funkció memóriafunkciójának be- és kikapcsolásához.

- Ha a memória funkció aktiválva van, az **On** (Be) jelzés 3 másodpercre megjelenik a kijelzőn.
- Ha a memória funkció le van állítva, az **°FF** (Ki) jelzés 3 másodpercre megjelenik a kijelzőn. Amíg a
- memória funkció be van kapcsolva, a KI/BE gomb megnyomása, az üzemmód váltása vagy áramkimaradás sem fogja törölni a Kövess engem (Follow me) funkciót.

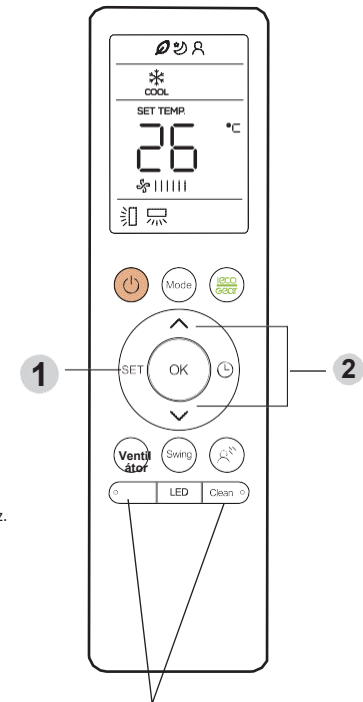

Egyszerre nyomja le és tartsa lenyomva öt másodpercig a **Boost** és **Tisztítás** (Clean) gombokat a billentyűzet lezárásához. Egyszerre nyomja le és tartsa lenyomva két másodpercig a **Turbo** és **Tisztítás** (Clean) gombokat a feloldáshoz.

A haladó funkciók használata

ECO/GEAR funkció (ECO/GEAR)

MEGJEGYZÉS: Ez a funkció csak HŰTÉS (COOL) üzemmódban érhető el.

- Az ECO/GEAR gombot megnyomva tudja elindítani az energiatakarékos üzemmódot az alábbiak szerint: **ECO** → **GEAR(75%)** → **GEAR(50%)** → Korábban beállított üzemmód → ECO

ECO üzemmód:

- Hűtés üzemmódban nyomja meg ezt a gombot a távirányítón, mely a hőmérsékletet automatikusan 24°C-ra állítja be, a ventilátor sebességét pedig automatikusra állítja az energiatakarékoság érdekében (de csak akkor, ha a beállított hőmérséklet 24°C alatt van). Ha a beállított hőmérséklet 24°C fölött van, az ECO gomb megnyomása a ventilátor sebességét automatikusra állítja, de a beállított hőmérsékleten nem változtat.

MEGJEGYZÉS:

- A KI/BE gomb megnyomása, az üzemmód megváltoztatása, vagy a hőmérséklet beállítása 24°C alá leállítja az ECO üzemmódot.
- ECO üzemmódban a beállított hőmérsékletnek 24°C fölött kell lennie. Amennyiben nem éri magát komfortosan, csak nyomja meg ismét az ECO gombot az üzemmód leállításához.

GEAR üzemmód:

- Ezt a gombot megnyomva tudja elindítani az energiatakarékos üzemmódot az alábbiak szerint:
75% (75% elektromos energiafogyasztásig)
↓
50% (50% elektromos energiafogyasztásig)
↓
Előző beállítási mód
- Ez a funkció csak HŰTÉS (COOL) üzemmódban érhető el.
- GEAR üzemmódban a távirányító kijelzője váltakozik az elektromos energiafogyasztás és a beállított hőmérséklet között.

Aktív tisztítási üzemmód (ACTIVE CLEAN)

- > Ez a funkció a légkondicionáló párologtatójának megtisztítására szolgál a fagyás elkerülése érdekében.
- > Ha ez a funkció van bekapcsolva, a beltéri egység kijelzőjén a CL felirat jelenik meg.
- > 20-45 perc elteltével a készülék automatikusan kikapcsol és az aktív tisztítás üzemmód leáll.

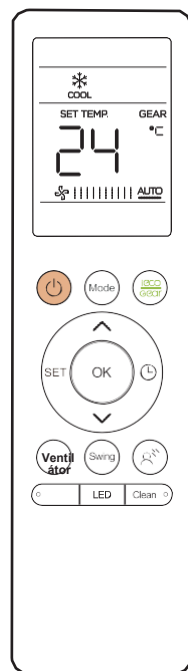

A haladó funkciók használata

FP üzemmód

Ha a légkondicionáló fűtési üzemmódban működik, a beállított 16°C(60°F) hőmérsékleten, akkor a **▼** gomb gyors kétszeri megnyomásával a 8°C(46°F) fűtés aktiválódik.

A beltéri egység kijelzőjén az FP jelzés látható.

Csendes üzemmód

Tartsa lenyomva a Ventilátor sebességének gombját (FAN SPEED) () 2 másodpercen keresztül a **Csendes** (Silent) üzemmód be- vagy kikapcsolásához. A kompresszor alacsony frekvenciájú működése miatt elégtelen hűtési és fűtési kapacitást eredményezhet (csak a Csendes funkcióval rendelkező légkondicionálóra vonatkozik)

Boost üzemmód

A **Boost** üzemmódban a készülék különösen nagy teljesítményen üzemel annak érdekében, hogy minél előbb elérje a beállított hőmérsékletet.

- Ha **HŰTÉS** (COOL) üzemmódban választja ki a **Boost** funkciót, a készülék a legmagasabb fűvási sebességgel kezd el hideg levegőt fűjni, ezáltal felgyorsítja a hűtési folyamatot.
- Ha **FŰTÉS** (HEAT) üzemmódban választja ki a Turbo funkciót, a készülék a legmagasabb fűvási sebességgel kezd el meleg levegőt fűjni, ezáltal felgyorsítja a fűtési folyamatot.

Forgatás funkció

- Nyomja meg a Forgatás (Swing) gombot a vízszintes lamellák automatikus lengés funkciójának elindításához vagy leállításához. Ha lenyomva tartja a Forgatás (Swing) gombot, öt különböző légáram-irány állítható be. A lamellák egy bizonyos távolságon belül mozgathatók a gomb minden megnyomásakor.
- A Forgatás (Swing) gomb lenyomva tartása 2 másodpercen keresztül elindítja vagy leállítja a lamellák automatikus függőleges mozgását.

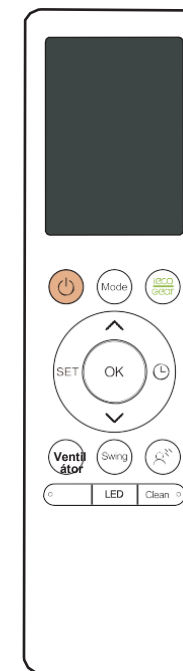

MEGJEGYZÉS:

A készülék kikapcsolt állapotában nyomja meg a **Mode** (Üzemmód) és **Swing** (Forgatás) gombokat egyidejűleg, és tartsa lenyomva őket egy másodpercen keresztül. Ez a lamellákat egy meghatározott szögben nyitja fel, mely lehetővé teszi a kényelmes tisztítást. Nyomja meg a **Mode** (Üzemmód) és **Swing** (Forgatás) gombokat egyidejűleg, és tartsa lenyomva őket egy másodpercen keresztül a lamellák alaphelyzetbe állításához.

此页无需印刷
技术要求：
80克双胶纸，
140mm*210mm
黑白

更改说明：

1. 10月8号更改，只是更改P2页上表格里的遥控器型号，改成RG10A(B2S)/BGEF。将封底图纸图号更改。